

Abgasabsauganlage für grosse Lkw's und Baumaschinen

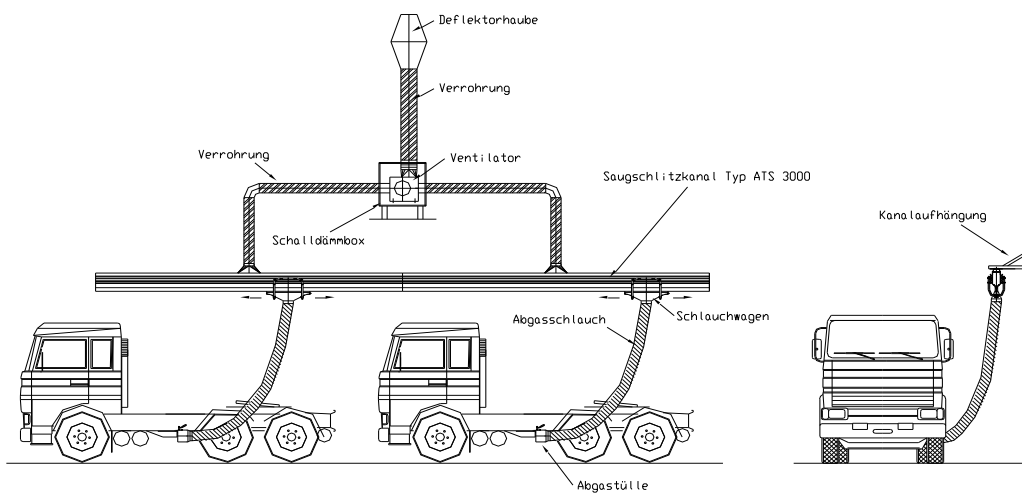

Abgasabsauganlage für grosse Lkw's und Baumaschinen

Art.Nr.	Bezeichnung		Bild
200-001	Saugschlitzkanal Typ ATS 3000 Querschnitt 440cm ² , aus Aluminium, stranggepresst in einem Stück L = 6m, Gewicht ~20kg/m. Im Preis enthalten: Neoprene-Dichtlippe temperaturbeständig bis +150°C und Klemmleisten		
210-004	Kanalaussteifungshülse (erforderlich alle 2m)		
210-001	Kanalverbindungshülse Typ ATS 3000 Stahl, verzinkt		
110-011	Kanaleinschubplatte zur Stabilisierung der Kanalverbindung		
210-005	Enddeckel Typ ATS 3000 aus Aluminium		
110-003	Endanschlag Typ ATS 3000 1 Satz = 4 Stück		
223-200 223-250	Abgangstück stirnseitig Typ SSR 3 Stahl, verzinkt Ø 200mm Ø 250mm		
120-200 120-250	Abgangsstück oben Typ OOR 3 Stahl, verzinkt Ø 200mm Ø 250mm		





Abgasabsauganlage für grosse Lkw's und Baumaschinen

Art.Nr.	Bezeichnung		Bild
110-002	Einschwenkeisen Stahl, galvanisch verzinkt zur Aufnahme der Kanalaufhängung		
010-002	Deckenhalter Stahl, galvanisch verzinkt zur direkten Befestigung unter der Decke		
130-050 130-100 130-200	Kanal - Aufhängung in V-Form Verzinktes Rohr mit Gewindemuffen und Augenschrauben zur stufenlosen Längen- anpassung +/-80mm. 1 Satz = 2 Rohre Rohrlänge = 500mm Rohrlänge = 1000mm Rohrlänge = 2000mm		
131-050 131-100 131-200	Seitenverstrebung zur Stabilisierung der Aufhängung Rohrlänge = 500mm Rohrlänge = 1000mm Rohrlänge = 2000mm		
131-017 131-018	Montageschiene Stahlprofil verzinkt mit Klemmpratzen zur Befestigung an Stahlträgern Länge bis 300mm Länge bis 500mm		
132-600 132-000	Wandkonsole aus verzinktem Stahlprofil, zur Aufhängung des Saugschlitzkanals Länge = 600mm Länge = 1000mm		









Abgasabsauganlage für grosse Lkw's und Baumaschinen

Art.Nr.	Bezeichnung		Bild
143-200 141-200	<p>Schlauchwagen Typ ATS 3000 Gestell aus verzinktem Stahlrohr, mit 8 kugelgelagerten Lauf- und Führungsrollen. Düse aus pulverbeschichtetem Stahlblech mit Gleitbleche aus Edelstahl. <u>ohne Absperrklappe</u> Schlauchstutzen Ø 200mm <u>mit eingebauter Absperrklappe</u> Schlauchstutzen Ø 200mm</p>		
153-041	<p>Federzug-Balancer Typ ATS 3000 mit Arretierung</p> <p>Seillänge: 8,0m Tragkraft: 8,5 - 15kg</p>		
153-002	<p>Balancerhalterung Typ ATS 3000</p> <p>für Schlauchwagen Typ ATS 3000</p>		
1410-200	<p>Drehgelenk für Abgasschlauch Stahl, verzinkt Ø200mm</p>		
932-200	<p>Abgastülle mit Klemmzange für Lkw's Aus Aluminium mit eingebautem Schutzsieb. für Schlauch Ø200mm</p>		
932-201	<p>Abgastülle mit Klemmzange für Lkw's Aus Edelstahl mit eingebautem Schutzsieb. für Schlauch Ø200 / Ansaugöffnung Ø250</p>		
1100-200E	<p>Absaugtrichter für Abgasuntersuchung Aus Edelstahl, komplett mit Stativ, höhenverstellbar von 100 bis 500mm. Ansaugöffnung: B= 300mm / H= 200mm für Schlauch Ø200mm</p>		
1110-200	<p>Absaugtrichter Aus Stahl, verzinkt, komplett mit Stativ, höhenverstellbar von 100 bis 500mm. für Schlauch Ø200 / Ansaugöffnung Ø300</p>		
933-200 933-200E	<p>Absaugadapter für obenliegende Auspuffrohre Länge ca. 2m, aus verzinktem Stahlblech, mit Haltegriff. (E = Ausführung aus V²A) für Schlauch Ø200 / Ansaugöffnung Ø300 für Schlauch Ø200 / Ansaugöffnung Ø300</p>		











Abgasabsauganlage für grosse Lkw's und Baumaschinen

Art.Nr.	Bezeichnung		Bild
964-200	<p>Abgasschlauch Typ TR Hochwertiger Abgasschlauch aus Kunststoff mit extrem verschleissfestem Scheuerschutzstreifen, Farbe silber-schwarz auf Nylon- oder Stahlspirale. Temperaturbeständig bis +180°C. Beständig gegen alle aggressiven Chemikalien der Auspuffgase sowie Öle und Kraftstoffe. Ø 200mm Preis pro Meter Lieferbar in jeder Länge bis max. 20m</p>		
972-200	<p>Abgasschlauch Typ HT-300 Abgasschlauch für Abgastemperaturen bis +300°C beständig. Wandung: spezialbeschichtetes, textiles Hochtemperaturgewebe. Der Schlauch ist hochflexibel und sehr leicht. Ø 200mm Preis pro Meter Lieferbar in jeder Länge bis max. 15m</p>		
981-200	<p>Abgasschlauch Typ HT-500 Abgasschlauch für Abgastemperaturen bis +500°C beständig. Wandung: doppelagig spezialbeschichtetes Hochtemperaturgewebe. Der Schlauch ist sehr flexibel und axial stauchbar. Ø 200mm Preis pro Meter Lieferbar in jeder Länge bis max. 15m</p>		
984-200	<p>Abgasschlauch Typ HT-800 Abgasschlauch für Abgastemperaturen bis +800°C beständig. Wandung: doppelagig spezialbeschichtetes Hochtemperaturgewebe. Der Schlauch ist sehr flexibel und axial stauchbar. Ø 200mm Preis pro Meter Lieferbar in jeder Länge bis max. 15m</p>		
987-200	<p>Abgasschlauch Typ HT-1100 Abgasschlauch für Abgastemperaturen bis +1100°C beständig. Wandung: dreilagig spezialbeschichtetes Hochtemperaturgewebe.</p> <p>Ø 200mm Preis pro Meter Lieferbar in jeder Länge bis max. 15m</p>		







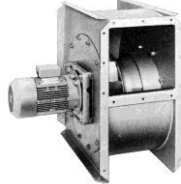

Abgasabsauganlage für grosse Lkw's und Baumaschinen

Art.Nr.	Bezeichnung		Bild
955-200	Kunststoff-Schlauchaufhänger für Schlauch Ø200mm		
156-200	Schlauchschele für Schlauch Ø200mm		
158-200	Schellenabdeckung für Schlauch Ø200mm		
957-200	Schlauchschnellkupplung Typ "W" für Schlauch Ø200mm		
957-201	Schlauchschnellkupplung Typ "M" für Schlauch Ø200mm		
902-200	Wandschlauchhalter für Schlauch Ø200mm		
945-200	Schlauchverbindungshülse für Schlauch Ø200mm		
155-010	Seil mit Ring Zum Einhängen der Abgastülle und ggf. zur Betätigung der Absperrklappe Standardlänge: 3m		
640-041	Mobile Absaugeinheit bestehend aus: Plattformwagen mit 2 Lenk- und 2 Bockrollen, Ventilator Typ ATS 41, Schwingungsdämpfer, Motorschutzschalter, Absaugtrichter, 3x Schlauchschnellkupplungen, Saug- u. Druckseitig, Schlauch Ø200mm, Länge gemäss Kundenwunsch, max. 20m, beständig bis +180°C 1x Cekonstecker mit 10m Kabel		



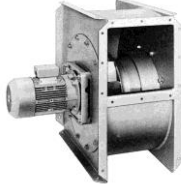

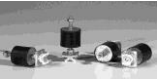

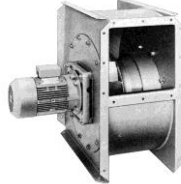

Abgasabsauganlage für grosse Lkw's und Baumaschinen

Art.Nr.	Bezeichnung		Bild
810-031	Ventilator Typ ATS 31 Aluminiumgehäuse, Aluminiumlaufrad max. 3120m³/h (freiblasend), max. 2300Pa 2,4kW - 4,55A - IP54 Gewicht: 47,0kg Schallpegel: 85 dB(A) 3~ 400V 50Hz Motor: Effizienzklasse IE2		
852-200	Druckstutzen Ø200mm		
854-200	Saugstutzen Ø200mm		
863-200	Elastische Verbinder (Paar) Ø200mm		
864-002	Schwingungsdämpfer (4-Stück)		
855-090	Ventilatorconsole - Wandausführung aus verzinktem Stahlprofil		
870-050	Motorschutzschalter 4,0 - 6,0A im Aufbaugehäuse		
810-041	Ventilator Typ ATS 41 Aluminiumgehäuse, Aluminiumlaufrad max. 4200m³/h (freiblasend), max. 2700Pa 3,8kW - 7,7A - IP54 Gewicht: 49,0kg Schallpegel: 89 dB(A) 3~ 400V 50Hz Motor: Effizienzklasse IE2		
852-200	Druckstutzen Ø200mm		
854-250	Saugstutzen Ø250mm		
863-250	Elastische Verbinder (Paar) 1 x Ø200mm / 1 x Ø250mm		
864-002	Schwingungsdämpfer (4-Stück)		
855-090	Ventilatorconsole - Wandausführung aus verzinktem Stahlprofil		
870-060	Motorschutzschalter 6,0 - 10,0A im Aufbaugehäuse		

Abgasabsauganlage für grosse Lkw's und Baumaschinen

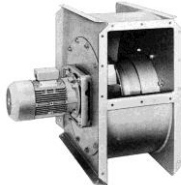
Art.Nr.	Bezeichnung		Bild
820-250	Ventilator Typ ATS 250 Stahlblechgehäuse und Stahlblechlaufrad Motor: Fabrikat Siemens / IE2 max. 4000m³/h (freiblasend), max. 1800Pa 1,5kW - 3,3A - IP54 Gewicht: 55kg Schallpegel: 76dB(A) 3~ 230/400V 50Hz		
850-250	Druckstutzen Ø250mm		
853-250	Saugstutzen Ø250mm		
863-250	Elastische Verbinder (Paar) Ø250mm		
864-002	Schwingungsdämpfer (4-Stück)		
855-250	Ventilatorconsole - Wandausführung aus verzinktem Stahlprofil		
870-040	Motorschutzschalter 2,4 - 4,0A im Aufbaugehäuse		
820-315	Ventilator Typ ATS 315 Stahlblechgehäuse und Stahlblechlaufrad Motor: Fabrikat Siemens / IE2 max. 6000m³/h (freiblasend), max. 3000Pa 3,0kW - 6,1A - IP54 Gewicht: 82kg Schallpegel: 79dB(A) 3~ 230/400V 50Hz		
850-315	Druckstutzen Ø315mm		
853-315	Saugstutzen Ø315mm		
863-315	Elastische Verbinder (Paar) Ø315mm		
864-002	Schwingungsdämpfer (4-Stück)		
855-315	Ventilatorconsole - Wandausführung aus verzinktem Stahlprofil		
870-060	Motorschutzschalter 6,0 - 10,0A im Aufbaugehäuse		

Abgasabsauganlage für grosse Lkw's und Baumaschinen

Art.Nr.	Bezeichnung		Bild
820-355	Ventilator Typ ATS 355 Stahlblechgehäuse und Stahlblechlaufrad Motor: Fabrikat Siemens / IE2 max. 7500m³/h (freiblasend), max. 2600Pa 4,0kW - 8,1A - IP54 Gewicht: 87kg Schallpegel: 81dB(A) 3~ 400/690V 50Hz		
850-355	Druckstutzen Ø355mm		
853-356	Saugstutzen Ø355mm		
863-355	Elastische Verbinder (Paar) Ø355mm		
864-002	Schwingungsdämpfer (4-Stück)		
855-355	Ventilatorconsole - Wandausführung aus verzinktem Stahlprofil		
870-060	Motorschutzschalter 6,0 - 10,0A im Aufbaugehäuse		
820-400	Ventilator Typ ATS 400 Stahlblechgehäuse und Stahlblechlaufrad Motor: Fabrikat Siemens / IE2 max. 10000m³/h (freiblasend), max. 2400Pa 7,5kW - 14,4A - IP54 Gewicht: 108,0kg Schallpegel: 88dB(A) 3~ 400/690V 50Hz		
850-400	Druckstutzen Ø400mm		
853-401	Saugstutzen Ø400mm		
863-400	Elastische Verbinder (Paar) Ø400mm		
864-002	Schwingungsdämpfer (4-Stück)		
855-400	Ventilatorconsole - Wandausführung aus verzinktem Stahlprofil		
870-070	Motorschutzschalter 10,0 - 16,0A im Aufbaugehäuse		

Abgasabsauganlage für grosse Lkw's und Baumaschinen

Art.Nr.	Bezeichnung		Bild
890-100 890-125	Schalldämmgehäuse aus verzinktem Stahlblech. Schalldämmbox mit wärme- und schallisolierender Auskleidung, Inspektionstür und Einbausatz. Schallpegelminderung ca. 15-18 dB(A) Typ WN 100 (für Ventilator ATS 31, 41, 250) Masse: 920 x 920 x 920mm Typ WN 125 (für Ventilator ATS 315 - 400) Masse: 1170 x 1170 x 1170mm		
870-700	Reparaturschalter für Ventilator im Aufbaugeschäuse		
890-101	Wandkonsole für Schalldämmgehäuse aus verzinktem Stahlprofil für Typ WN 100 / 125		
891-200 891-250 891-315	Rohrschalldämpfer mit Dichtung L = 1000mm Ø200mm Ø250mm Ø315mm		
893-200 893-250 893-315	Deflektorhaube mit Regenablauf und Vogelschutzgitter		
894-200 894-250 894-315	Horizontalausblasrohr mit Dichtung 45° abgeschrägt, mit Vogelschutzgitter		
895-200 895-250 895-315	Dachdurchführung Stahl, verzinkt, für Flachdach Ausführung für geneigte Dächer ist für 25% Aufpreis erhältlich. Das Einkleben erfolgt bauseits durch einen Dachdecker.		
896-200 896-250 896-315	Wanddurchführung Stahl, verzinkt		

Abgasabsauganlage für grosse Lkw's und Baumaschinen

Art.Nr.	Bezeichnung		Bild
1021-200 1021-250 1021-315	Wickelfalzrohr DIN 24145 Stahl, verzinkt Lieferlänge: 3m Ø200mm Preis pro Meter Ø250mm Preis pro Meter Ø315mm Preis pro Meter		
1022-200 1022-250 1022-315	Rohrbogen 90° mit Dichtung Ø200mm Ø250mm Ø315mm		
1023-200 1023-250 1023-315	Rohrbogen 45° mit Dichtung Ø200mm Ø250mm Ø315mm		
1024-200 1024-250 1024-315	T-Stück 90° mit Dichtung Ø200mm Ø250mm Ø315mm		
1025-250 1025-315	Reduzierung mit Dichtung Ø250 - 200mm Ø315 - 250mm		
1027-200 1027-250 1027-315	Drosselklappe mit Handverstellung für Rohre Ø200mm Ø250mm Ø315mm		
1027-201 1027-251 1027-316	Absperrklappe (nicht dichtschiessend) mit Seil und Ring Ø200mm Ø250mm Ø315mm		
1028-200 1028-250 1028-315	Steckverbinder für Rohre mit Dichtung Ø200mm Ø250mm Ø315mm		
1029-200 1029-250 1029-315	Steckverbinder für Formstücke Ø200mm Ø250mm Ø315mm		

Abgasabsauganlage für grosse Lkw's und Baumaschinen

Art.Nr.	Bezeichnung		Bild
1032-200 1032-250 1032-315	Rohrbügel, 2-teilig mit Dämmeinlage Ø200mm Ø250mm Ø315mm		

Saugwagen mit Ausleger für Auspuff oben

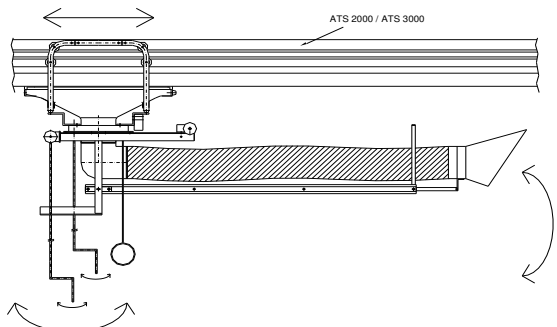
284-200	Schlauchwagen mit Saugdüse, Anschlussstutzen Ø200mm, Edelstahlgleitblech, verzinkte Stahlrohrbügel mit Absturzsicherung. 8 kugelgelagerten Lauf- und Führungsrollen. Kugelgelagerter Drehkranz Ø400mm, Übersetzungsgetriebe, Kurbelantrieb, Ausladung 1,9m, höhenverstellbar, Kipphaube für Auspuff oben, Abgasschlauch Ø200mm, temperaturbeständig bis +180°C.	
		

Kombi-Saugwagen mit Ausleger für Auspuff oben und unten

283-200	Schlauchwagen mit Saugdüse, Anschlussstutzen Ø200mm, Edelstahlgleitblech, verzinkte Stahlrohrbügel mit Absturzsicherung. 8 kugelgelagerten Lauf- und Führungsrollen. Kugelgelagerter Drehkranz Ø400mm, Übersetzungsgetriebe, Kurbelantrieb, Ausladung 1,9m, höhenverstellbar, Kipphaube für Auspuff oben, By-pass Klappe, Abgasschlauch Ø200mm, temperaturenbeständig bis +180°C. Standtrichter mit Schlauchanschluss Ø200mm. Abgasschlauch Ø200mm, Temperaturbeständig bis +180°C, L=5m	
